

Ficha Técnica

Tapones de cierre, métricos y PG

Referencia: 2029520



Tapones en para cerrar de manera estanca contra el polvo y el agua los prensaestopas V-TEC... instalados pero que aún no tienen cables. Prensaestopas.



PA Poliamida

Datos maestros

Referencia	2029520
Tipo	107VS VM 16 PA
Denominación 1	Tapón de cierre
Fabricante	OBO
Dimensión	16mm
Color	Gris claro, RAL 7035
Material	Poliamida
Unidad VK más pequeña	50
Cantidad	Pieza
Peso	0,19 kg
Unidad de peso	kg/100 u

Ficha Técnica

Tapones de cierre, métricos y PG



Referencia: 2029520

Dimensiones

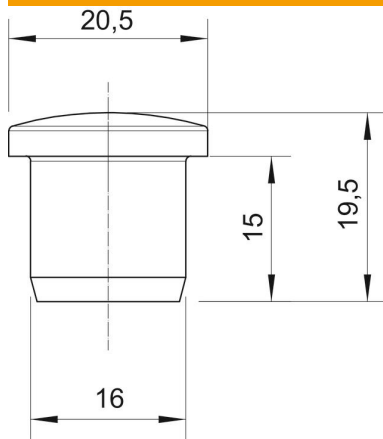

Medida D1	16 mm
Medida D2	20,5 mm
Medida H	19,5 mm
Medida L	15 mm

Datos técnicos

Versión	Otros
Apropiado para medida métrica de rosca	25
Apropiado para medida de rosca PG	21
Tamaño	M25 / Pg21
Diámetro interno	16 mm