

# Ficha Técnica

Reducción, rosca métrica

Referencia: 2030619



Reducción, con rosca métrica interna y externa.  
Reducción, con rosca métrica interna y externa.



PA Poliamida

## Datos maestros

Referencia	2030619
Tipo	107 R M20-16 PA
Denominación 1	Reducción
Fabricante	OBO
Dimensión	M20-M16
Color	Gris claro, RAL 7035
Material	Poliamida
Unidad VK más pequeña	100
Cantidad	Pieza
Peso	0,7 kg
Unidad de peso	kg/100 u

# Ficha Técnica

Reducción, rosca métrica

Referencia: 2030619



## Dimensiones

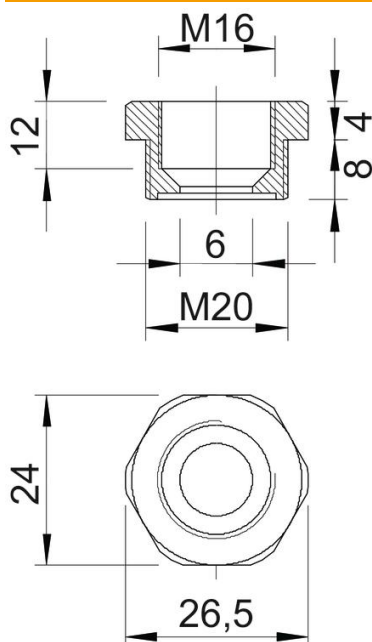

Medida E	26,5 mm
Medida L	12 mm
Medida L1	8 mm
Medida L2	4 mm
Medida L3	12 mm

## Datos técnicos

protegido contra explosiones	no
Tipo de rosca exterior	Métrico
Tipo de rosca interior	Métrico
Largo de la rosca	8 mm
Medida de rosca métrica exterior	20
Medida de rosca métrica interior	16
Libre de halógenos	sí
Ancho de llave	24
Niquelado	no