

Ficha Técnica

Reducción, rosca métrica

Referencia: 2030626



Reducción, con rosca métrica interna y externa.
Reducción, con rosca métrica interna y externa.



PA Poliamida

Datos maestros

Referencia	2030626
Tipo	107 R M25-16 PA
Denominación 1	Reducción
Fabricante	OBO
Dimensión	M25-M16
Color	Gris claro, RAL 7035
Material	Poliamida
Unidad VK más pequeña	100
Cantidad	Pieza
Peso	0,85 kg
Unidad de peso	kg/100 u

Ficha Técnica

Reducción, rosca métrica

Referencia: 2030626



Dimensiones

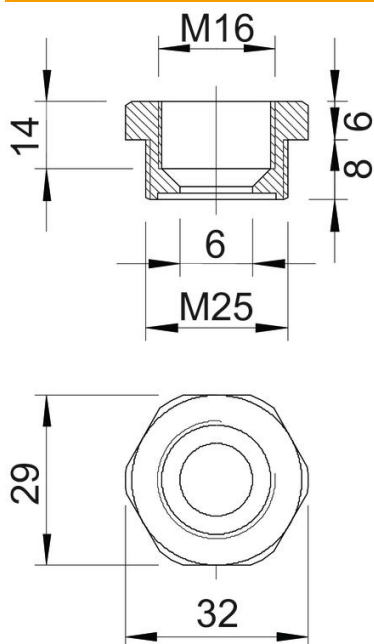

Medida E	32 mm
Medida L	14 mm
Medida L1	8 mm
Medida L2	6 mm
Medida L3	14 mm

Datos técnicos

protegido contra explosiones	no
Tipo de rosca exterior	Métrico
Tipo de rosca interior	Métrico
Largo de la rosca	8 mm
Medida de rosca métrica exterior	25
Medida de rosca métrica interior	16
Libre de halógenos	sí
Ancho de llave	29
Niquelado	no