

Ficha Técnica

Reducción, rosca PG

Referencia: 2030705



Reducción, rosca PG interna y externa según DIN 40430.
Reducción, rosca PG interna y externa según DIN 40430.



PA Poliamida

Datos maestros

Referencia	2030705
Tipo	107 R PG11- 7 PA
Denominación 1	Reducción
Fabricante	OBO
Dimensión	PG11-PG7
Color	Gris claro, RAL 7035
Material	Poliamida
Unidad VK más pequeña	50
Cantidad	Pieza
Peso	0,4 kg
Unidad de peso	kg/100 u

Ficha Técnica

Reducción, rosca PG

Referencia: 2030705



Dimensiones

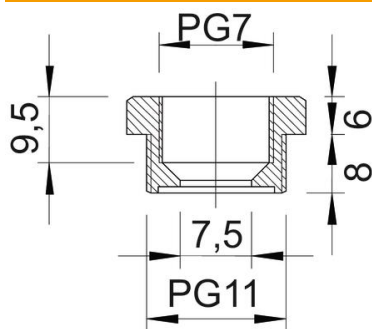

Medida D	7,5 mm
Medida E	24 mm
Medida L1	8 mm
Medida L2	6 mm
Medida L3	9,5 mm

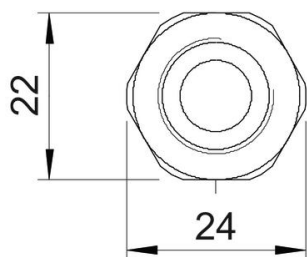

Datos técnicos

protegido contra explosiones	no
Tipo de rosca exterior	PG
Tipo de rosca interior	PG
Largo de la rosca	8 mm
Medida de rosca PG exterior	11
Medida de rosca PG interior	7
Libre de halógenos	sí
Ancho de llave	22
Niquelado	no