

Ficha Técnica

Reducción, rosca PG

Referencia: 2030748

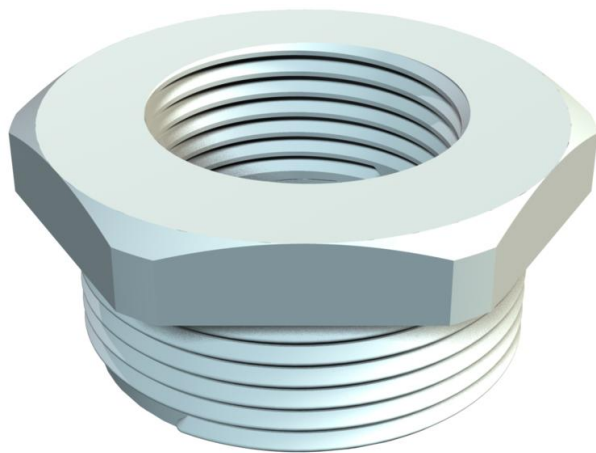

Reducción, rosca PG interna y externa según DIN 40430.
Reducción, rosca PG interna y externa según DIN 40430.



PA Poliamida

Datos maestros

Referencia	2030748
Tipo	107 R PG16- 9 PA
Denominación 1	Reducción
Fabricante	OBO
Dimensión	PG16-PG9
Color	Gris claro, RAL 7035
Material	Poliamida
Unidad VK más pequeña	50
Cantidad	Pieza
Peso	0,6 kg
Unidad de peso	kg/100 u

Ficha Técnica

Reducción, rosca PG

Referencia: 2030748



Dimensiones

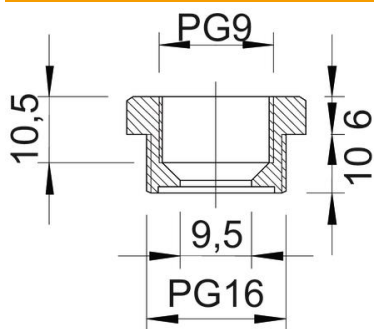

Medida D	9,5 mm
Medida E	29 mm
Medida L1	10 mm
Medida L2	6 mm
Medida L3	10,5 mm

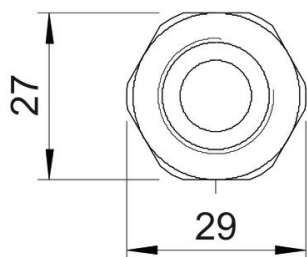

Datos técnicos

protegido contra explosiones	no
Tipo de rosca exterior	PG
Tipo de rosca interior	PG
Largo de la rosca	10 mm
Medida de rosca PG exterior	16
Medida de rosca PG interior	9
Libre de halógenos	sí
Ancho de llave	27
Niquelado	no