

# Ficha Técnica

## Contratuerca, rosca PG

Referencia: 2043114



Contratuerca según DIN 46320, con rosca PG según DIN 40430.

Nota: Apretar moderadamente las contratuercas de poliestireno debido al peligro de que se formen fisuras por el esfuerzo.



PS Poliestirol

### Datos maestros

Referencia	2043114
Tipo	116 PG11
Denominación 1	Contratuerca
Fabricante	OBO
Dimensión	PG11
Color	Gris claro, RAL 7035
Material	Poliestireno
Unidad VK más pequeña	100
Cantidad	Pieza
Peso	0,113 kg
Unidad de peso	kg/100 u

# Ficha Técnica

Contratuerca, rosca PG

Referencia: 2043114



## Dimensiones



Medida E	26 mm
Medida L	5 mm

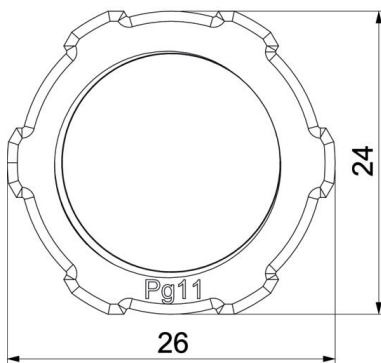

## Datos técnicos

Rosca	Pg_11
Tipo de rosca	PG
Tamaño nominal de rosca métrica/PG	11
Reforzado con fibra de vidrio	no
Libre de halógenos	sí
A prueba de impactos	sí
Ancho de llave	24