

Ficha Técnica

Contratuerca, rosca PG

Referencia: 2091291



Contratuercas, parte M según DIN 46320 con rosca PG según DIN 40430.
* Precios según anotación DEL.



CE Pg

CuZn
37 Latón

N niquelado

Datos maestros

Referencia	2091291
Tipo	169 MS PG29
Denominación 1	Contratuerca
Fabricante	OBO
Dimensión	PG29
Material	Latón
Superficie	niquelado
Norma superficies	
Unidad VK más pequeña	100
Cantidad	Pieza
Peso	1,32 kg
Unidad de peso	kg/100 u

Ficha Técnica

Contratuerca, rosca PG

Referencia: 2091291



Dimensiones

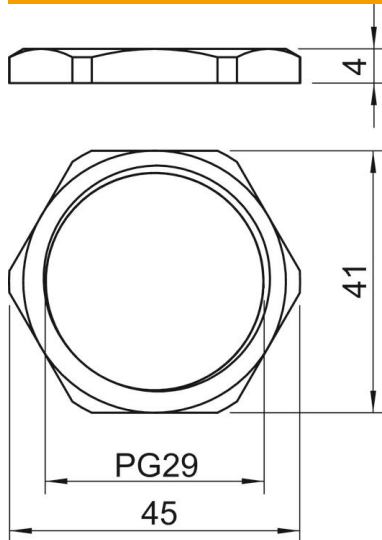

Medida E	45 mm
Medida L	4 mm

Datos técnicos

Rosca	Pg_29
Tipo de rosca	PG
Tamaño nominal de rosca métrica/PG	29
Reforzado con fibra de vidrio	no
Libre de halógenos	no
A prueba de impactos	no
Ancho de llave	41