

Ficha Técnica

Contratuerca, rosca PG

Referencia: 2091364



Contratuercas, parte M según DIN 46320 con rosca PG según DIN 40430.
* Precios según anotación DEL.



CuZn Latón
37

N niquelado

Datos maestros

Referencia	2091364
Tipo	169 MS PG36
Denominación 1	Contratuerca
Fabricante	OBO
Dimensión	PG36
Material	Latón
Superficie	niquelado
Norma superficies	
Unidad VK más pequeña	50
Cantidad	Pieza
Peso	2,1 kg
Unidad de peso	kg/100 u

Ficha Técnica

Contratuerca, rosca PG

Referencia: 2091364



Dimensiones

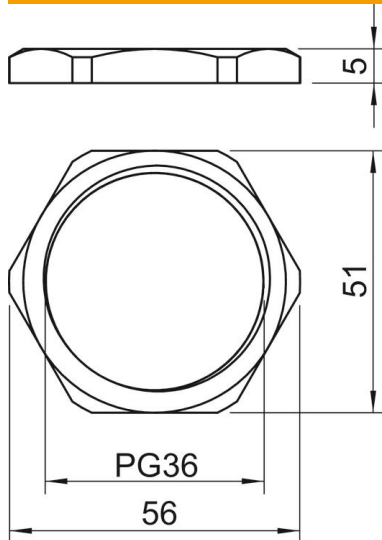

Medida E	56 mm
Medida L	5 mm

Datos técnicos

Rosca	Pg_36
Tipo de rosca	PG
Tamaño nominal de rosca métrica/PG	36
Reforzado con fibra de vidrio	no
Libre de halógenos	no
A prueba de impactos	no
Ancho de llave	51