

# Ficha Técnica

## Abrazadera con zócalo ISO

Referencia: 2130432



Grapa de zócalo ISO 40,5-43mm



PS Poliestirol

### Datos maestros

Referencia	2130432
Tipo	2960 43 M6 LGR
Denominación 1	Abrazadera con base
Fabricante	OBO
Dimensión	40,5-43mm
Color	Gris claro, RAL 7035
Material	Poliestireno
Unidad VK más pequeña	20
Cantidad	Pieza
Peso	3,098 kg
Unidad de peso	kg/100 u

# Ficha Técnica

## Abrazadera con zócalo ISO

Referencia: 2130432



### Dimensiones

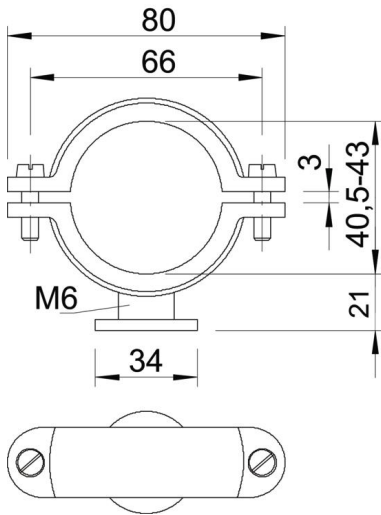

Medida A	80 mm
Medida B	66 mm
Medida d	34 mm
Medida H	21 mm
Medida x	3 mm

### Datos técnicos

Número de cables / tubos	1
Versión	Cerrada
Tipo de fijación	Agujero de rosca
Apropiado para área de protección contra incendios	no
Rosca	M6
Tamaño	Pg 9
Libre de halógenos	sí
recubierto de plástico	no
Tor-nillo	M5 x 18
Rango de sujeción D máx.	43 mm
Rango de sujeción D mín.	40,5 mm
Resistente a los UV	no