

Ficha Técnica

Abrazadera con zócalo ISO

Referencia: 2130548



Grapa de zócalo ISO 50,5-54mm



PS Poliestirol

Datos maestros

Referencia	2130548
Tipo	2960 54 M6 LGR
Denominación 1	Abrazadera con base
Fabricante	OBO
Dimensión	50,5-54mm
Color	Gris claro, RAL 7035
Material	Poliestireno
Unidad VK más pequeña	15
Cantidad	Pieza
Peso	4,524 kg
Unidad de peso	kg/100 u

Ficha Técnica

Abrazadera con zócalo ISO

Referencia: 2130548



Dimensiones

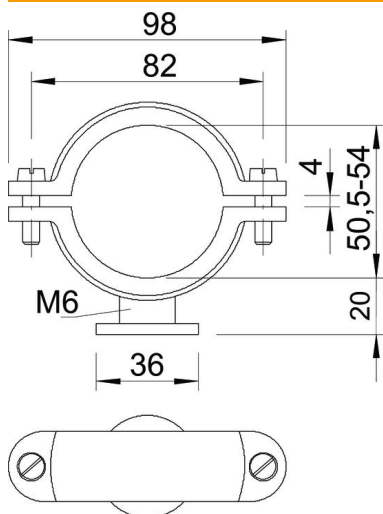

Medida A	98 mm
Medida B	82 mm
Medida d	36 mm
Medida H	20 mm
Medida x	4 mm

Datos técnicos

Número de cables / tubos	1
Versión	Cerrada
Tipo de fijación	Agujero de rosca
Apropiado para área de protección contra incendios	no
Rosca	M6
Tamaño	Pg 9
Libre de halógenos	sí
recubierto de plástico	no
Tor-nillo	M6 x 20
Rango de sujeción D máx.	54 mm
Rango de sujeción D mín.	50,5 mm
Resistente a los UV	no