

Ficha Técnica

Abrazadera con zócalo, 1 conductor

Referencia: 2140071



Enroscaable en rosca M6.



PP Polipropileno

Datos maestros

Referencia	2140071
Tipo	2962 8 LGR
Denominación 1	Grapa con base
Fabricante	OBO
Dimensión	8mm
Color	Gris claro, RAL 7035
Material	Polipropileno
Unidad VK más pequeña	100
Cantidad	Pieza
Peso	0,106 kg
Unidad de peso	kg/100 u

Ficha Técnica

Abrazadera con zócalo, 1 conductor

Referencia: 2140071



Dimensiones

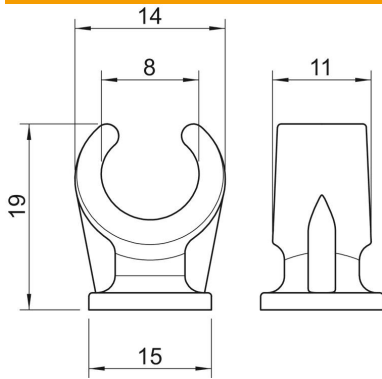

Medida A	14 mm
Medida B	11 mm
Medida C	15 mm
Medida H	19 mm

Datos técnicos

Número de cables / tubos	1
Versión	De una sola tira
Tipo de fijación	Racor roscado
Apropiado para área de protección contra incendios	no
Tamaño	8
Libre de halógenos	sí
recubierto de plástico	no
Diámetro nominal	7,6 mm
Rango de sujeción D máx.	8 mm
Rango de sujeción D mín.	8 mm
Resistente a los UV	no