

# Ficha Técnica

## Basculante de carga pesada

Referencia: 3482138



1 Arandela y 1 tuerca hexagonal, con ganchos para techo.  
Atención: Para suspensiones de lámparas el índice de seguridad se deberá multiplicar por 5.

CE

St	Acero
G	electrozincado

### Datos maestros

Referencia	3482138
Tipo	457 M4x55 G
Denominación 1	Basculante
Denominación 2	con gancho de techo
Fabricante	OBO
Dimensión	M4x55mm
Material	Acero
Superficie	electrozincado
Norma superficies	EN ISO 19598 / EN ISO 4042
Unidad VK más pequeña	50
Cantidad	Pieza
Peso	3,25 kg
Unidad de peso	kg/100 u

# Ficha Técnica

## Basculante de carga pesada

Referencia: 3482138



### Dimensiones

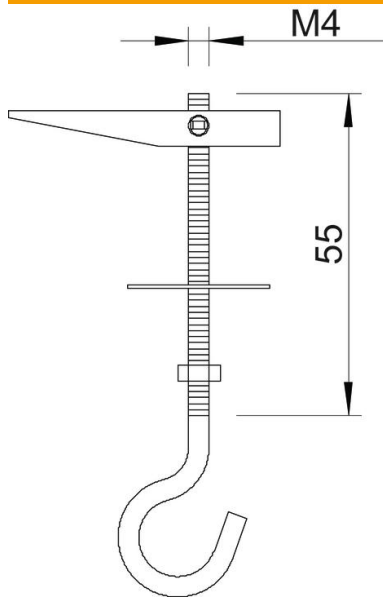

Longitud	55 mm
Medida L	55 mm

### Datos técnicos

Versión	Con ganchos
Agujero	13 mm
Diámetro del orificio mín.	13 mm
Carga de fractura	0,25 kN
Rosca	M4
Tipo de rosca	Métrico
Diámetro del gancho	14 mm
Con arandela	sí
Anillo protector para cerámica	no