

Ficha Técnica

Gancho

Referencia: 3450058



Gancho para techo con rosca para madera laminada.

CE

St Acero

G electrozincado

Datos maestros

Referencia	3450058
Tipo	915 3.9x50 G
Denominación 1	Ganchos de techo
Denominación 2	c/rosca p/ tornillo de madera
Fabricante	OBO
Dimensión	3,9x50mm
Material	Acero
Superficie	electrozincado
Norma superficies	EN ISO 19598 / EN ISO 4042
Unidad VK más pequeña	100
Cantidad	Pieza
Peso	0,724 kg
Unidad de peso	kg/100 u

Ficha Técnica

Gancho

Referencia: 3450058



Dimensiones

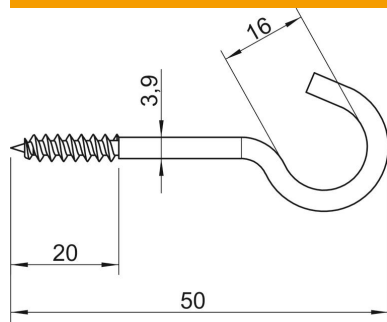

Longitud	50 mm
Medida L	50 mm
Medida L1	20 mm

Datos técnicos

Carga de fractura	0,15 kN
Largo de la rosca	20 mm
Diámetro del gancho	16 mm
recubierto de plástico	no
Diámetro del material	3,9 mm