

Ficha Técnica

Pasacables G

Referencia: 5301068



Pasacables según la DIN 65457.



St	Acero
G	electrozincado

Datos maestros

Referencia	5301068
Tipo	946 6 G
Denominación 1	Pasacables
Fabricante	OBO
Dimensión	6mm
Material	Acero
Superficie	electrozincado
Norma superficies	EN ISO 19598 / EN ISO 4042
Unidad VK más pequeña	25
Cantidad	Pieza
Peso	0,84 kg
Unidad de peso	kg/100 u

Dimensiones

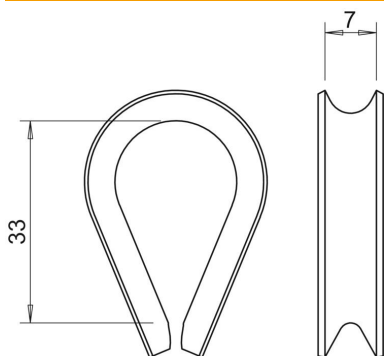

Medida A	33 mm
Medida B	7 mm

Ficha Técnica

Pasacables G

Referencia: 5301068



Datos técnicos

Tipo de accesorio para cables tensores	Pasacables
para diámetros de cable mín.	6 mm