

Ficha Técnica

Pasacables G

Referencia: 5301084



Pasacables según la DIN 65457.



St	Acero
G	electrozincado

Datos maestros

Referencia	5301084
Tipo	946 8 G
Denominación 1	Pasacables
Fabricante	OBO
Dimensión	8mm
Material	Acero
Superficie	electrozincado
Norma superficies	EN ISO 19598 / EN ISO 4042
Unidad VK más pequeña	10
Cantidad	Pieza
Peso	1,88 kg
Unidad de peso	kg/100 u

Dimensiones

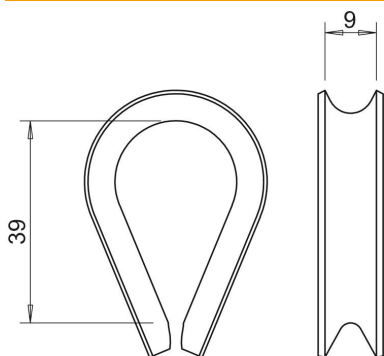

Medida A	39 mm
Medida B	9 mm

Ficha Técnica

Pasacables G

Referencia: 5301084



Datos técnicos

Tipo de accesorio para cables tensores	Pasacables
para diámetros de cable mín.	8 mm