

Ficha Técnica

Escuadra para pared, variable AWV FT

Referencia: 6419593



Escuadra de pared variable para la fijación en paredes oblicuas o arqueadas. Longitud aprovechable de la escuadra dependiendo del ángulo de colocación. El mayor ángulo de ajuste posible es de 30°.



St Acero

FT Galvanizado por inmersión en caliente

Datos maestros

Referencia	6419593
Tipo	AWV 51 FT
Denominación 1	Escuadra variable de pared
Fabricante	OBO
Dimensión	B510mm
Material	Acero
Superficie	Galvanizado por inmersión en caliente
Norma superficies	DIN EN ISO 1461
Unidad VK más pequeña	1
Cantidad	Pieza
Peso	209 kg
Unidad de peso	kg/100 u

Ficha Técnica

Escuadra para pared, variable AWW FT



Referencia: 6419593

Dimensiones

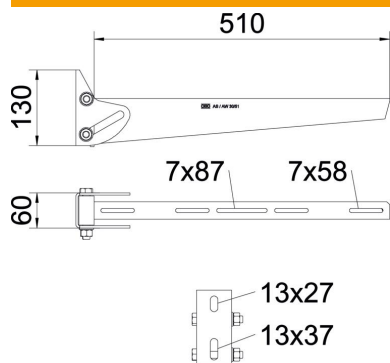

Longitud	510 mm
Ancho	510 mm
Altura	130 mm
Medida A	60 mm
Medida B	510 mm
Medida H	130 mm
Medida L	510 mm

Datos técnicos

Versión	Escuadra de pared
F en kN	0,9 kN
Mantenimiento de función	no
Para ancho máx.	90 mm
Para ancho mín.	60
Diámetro del agujero	13 mm
Acero inoxidable, barnizado	no