

Ficha Técnica

Soporte para cargas pesadas DSSL

Referencia: 7410581



Los apoyos para cargas pesadas refuerzan las esquinas de la caja bajo suelo del tipo UZD-3 con mayores exigencias de carga.

La VPE consta de cuatro soportes para cargas pesadas.

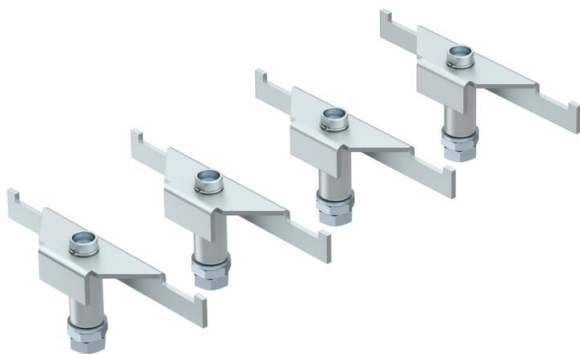

St

Acero

FS

galvanizado en banda

Datos maestros

Referencia	7410581
Tipo	DSSL2 75
Denominación 1	Soportes p. cargas pesadas
Denominación 2	para toma bajo suelo
Fabricante	OBO
Dimensión	75/110
Material	Acero
Superficie	Galvanizado en banda
Norma superficies	DIN EN 10346
Unidad VK más pequeña	1
Cantidad	Unidad de embalaje
Peso	97,84 kg
Unidad de peso	kg/100 unidad embalaje

Ficha Técnica

Soporte para cargas pesadas DSSL

Referencia: 7410581



Dimensiones

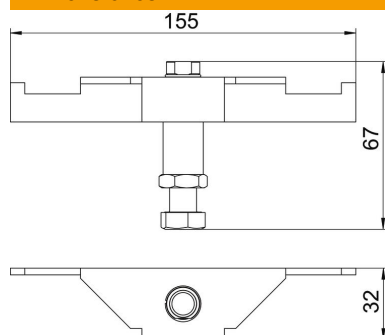

Longitud	155 mm
Ancho	32 mm
Altura	67 mm

Datos técnicos

Tipo de accesorio	Apoyo
Altura de pavimento máx.	110 mm
Altura de pavimento mín.	75 mm
Modelo para carga pesada	sí