

Ficha Técnica

Tapones PYROPLUG® Peg

Referencia: 7202573



Tapones para aislamiento de cable
Proteger los tapones FBA del agua para garantizar una correcta expansión de la espuma en caso de incendio.



Material esponjoso permanentemente elástico, de porosidad cerrada

Datos maestros

Referencia	7202573
Tipo	FBA-SN165
Denominación 1	Tapón
Denominación 2	Intumescente
Fabricante	OBO
Dimensión	Ø165x70mm
Color	marrón
Material	Material esponjoso permanentemente elástico, de porosidad cerrada
Unidad VK más pequeña	1
Cantidad	Pieza
Peso	49,7 kg
Unidad de peso	kg/100 u

Ficha Técnica

Tapones PYROPLUG® Peg

Referencia: 7202573



Dimensiones

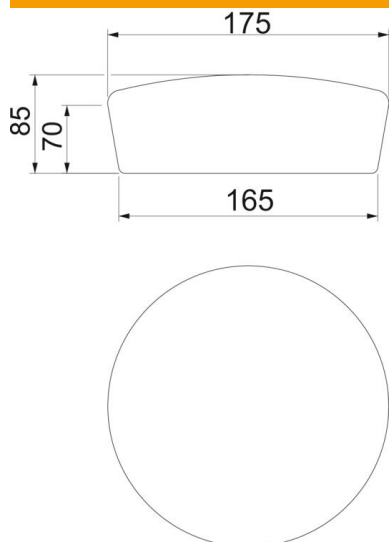

Altura	70 mm
Medida d	165 mm
Medida d mín.	175 mm

Datos técnicos

Modelo de protección contra incendios	Tapón de espuma
Ejecución	redondo
para abertura máx.	165 mm
para abertura mín.	155 mm
Accesorios necesarios	sí