

Ficha Técnica

Suspensión central bandeja rejilla FS

Referencia: 6015408



Suspensión central incluida pieza de sujeción para suspensiones de bandejas de rejilla.



St Acero

FS galvanizado en banda

Datos maestros

Referencia	6015408
Tipo	GMS 570 FS
Denominación 1	Suspensión central
Denominación 2	p/ban.rejilla,c/piez.de aprie.
Fabricante	OBO
Dimensión	B570mm
Material	Acero
Superficie	Galvanizado en banda
Norma superficies	DIN EN 10346
Unidad VK más pequeña	10
Cantidad	Pieza
Peso	67 kg
Unidad de peso	kg/100 u

Ficha Técnica

Suspensión central bandeja rejilla FS

Referencia: 6015408



Dimensiones

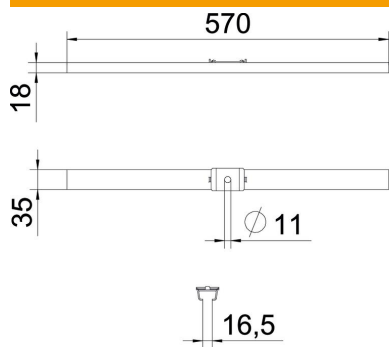

Longitud	35 mm
Ancho	570 mm
Altura	18 mm
Medida B	570 mm

Datos técnicos

Versión	Suspendido
Mantenimiento de función	no
Para ancho máx.	570 mm
Para ancho mín.	570
Apropiado para varilla roscada métrica	10
Diámetro del agujero	11 mm
Ajustable	no