

# Ficha Técnica

## Curva de tubo de plástico sin halógenos

Referencia: 2047736



Accesorios: curva de 90° según EN 61386 (código:4421), para tubos para instalaciones eléctricas sin halógenos.



PC/  
ABS

Policarbonato/Acrilonitrilo-butadieno-estirolo

### Datos maestros

Referencia	2047736
Tipo	KBH16 LGR
Denominación 1	Codo de tubo de plástico
Denominación 2	libre de halógenos
Fabricante	OBO
Dimensión	Ø16mm
Color	Gris claro, RAL 7035
Material	Policarbonato/acrilonitrilo-butadieno-estireno
Unidad VK más pequeña	10
Cantidad	Pieza
Peso	2,5 kg
Unidad de peso	kg/100 u

# Ficha Técnica

## Curva de tubo de plástico sin halógenos

Referencia: 2047736



### Dimensiones

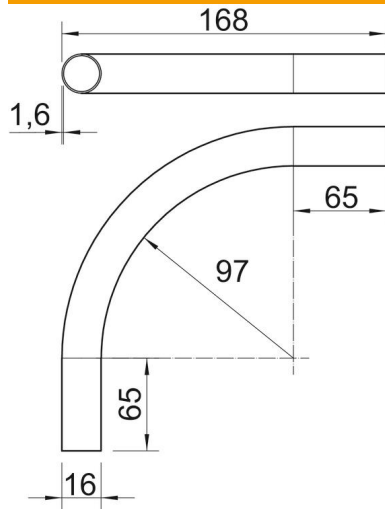

Longitud	168 mm
Medida A	65 mm
Medida D	16 mm
Medida L	168 mm
Medida m (mm)	M16
Medida R	97 mm
Medida t	1,6 mm

### Datos técnicos

Versión	Clavija de enchufe
Flexible	no
Para diámetro de tubo nominal	16 mm
Libre de halógenos	sí
Con manguito	no
Ángulo del codo	90 °