

Ficha Técnica

Curva de tubo de plástico sin halógenos

Referencia: 2047738



Accesorios: curva de 90° según EN 61386 (código:4421), para tubos para instalaciones eléctricas sin halógenos.



PC/
ABS

Policarbonato/Acrilonitrilo-butadieno-estirolo

Datos maestros

Referencia	2047738
Tipo	KBH20 LGR
Denominación 1	Codo de tubo de plástico
Denominación 2	libre de halógenos
Fabricante	OBO
Dimensión	Ø20mm
Color	Gris claro, RAL 7035
Material	Policarbonato/acrilonitrilo-butadieno-estireno
Unidad VK más pequeña	25
Cantidad	Pieza
Peso	3,2 kg
Unidad de peso	kg/100 u

Ficha Técnica

Curva de tubo de plástico sin halógenos

Referencia: 2047738



Dimensiones

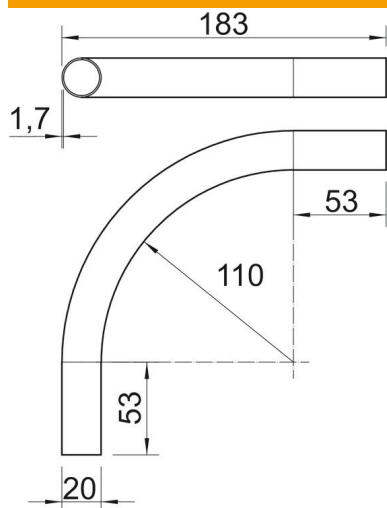

Longitud	183 mm
Medida A	53 mm
Medida D	20 mm
Medida L	183 mm
Medida m (mm)	M20
Medida R	110 mm
Medida t	1,7 mm

Datos técnicos

Versión	Clavija de enchufe
Flexible	no
Para diámetro de tubo nominal	20 mm
Libre de halógenos	sí
Con manguito	no
Ángulo del codo	90 °