

Ficha Técnica

EÜK Codo horizontal

Referencia: 7425920



Codo horizontal para la modificación de dirección en 90°, apropiado para tamaño de canal 60x25.



PVC Cloruro de polivinilo

Datos maestros

Referencia	7425920
Tipo	KH DU 6025 90
Denominación 1	Codo horizontal 90°
Denominación 2	para DU 6025
Fabricante	OBO
Color	Gris claro
Material	Cloruro de polivinilo
Unidad VK más pequeña	1
Cantidad	Pieza
Peso	10,4 kg
Unidad de peso	kg/100 u

Ficha Técnica

EÜK Codo horizontal

Referencia: 7425920



Dimensiones

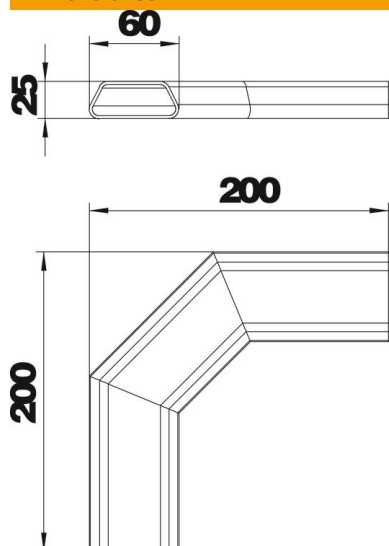

Longitud	200 mm
Ancho	60 mm
Altura	25 mm

Datos técnicos

Número de conductos	1 St.
Ancho de canal mín.	60 mm
Altura de canal mín.	25 mm
Sección elevación a	1030 mm ²