

Ficha Técnica

Placa de soporte

Referencia: 6221882



Placa de soporte para aumentar el volumen de cable y dar protección al cableado.



St Acero

FT Galvanizado por inmersión en caliente

Datos maestros

Referencia	6221882
Tipo	LALB 50 FT
Denominación 1	Placa soporte
Denominación 2	para bandeja de escalera
Fabricante	OBO
Dimensión	B500mm
Material	Acero
Superficie	Galvanizado por inmersión en caliente
Norma superficies	DIN EN ISO 1461
Unidad VK más pequeña	1
Cantidad	Pieza
Peso	86 kg
Unidad de peso	kg/100 u

Dimensiones

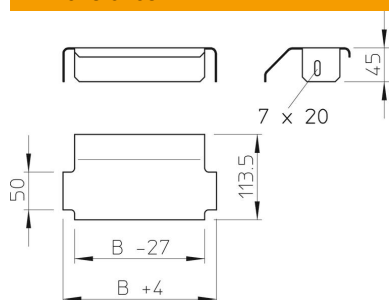

Ancho	500 mm
Altura	45 mm