

Ficha Técnica

Arandela elástica A4

Referencia: 3405089



Arandela elástica según DIN 128 forma A

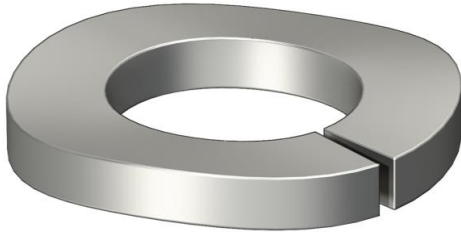

A4	Acero inoxidable
2B	Pulido, con tratamiento posterior

Datos maestros

Referencia	3405089
Tipo	LWS M8 A4
Denominación 1	Arandela de seguridad
Fabricante	OBO
Dimensión	M8
Material	Acero inoxidable
Superficie	Pulido, con tratamiento posterior
Norma superficies	
Unidad VK más pequeña	100
Cantidad	Pieza
Peso	0,13 kg
Unidad de peso	kg/100 u

Dimensiones

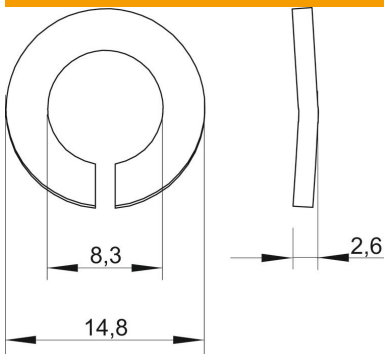

Altura	2,6 mm
Medida d	8,3 mm
Medida d máx.	14,8 mm
Medida d mín.	14,8 mm
Medida h	2,6 mm

Ficha Técnica

Arandela elástica A4

Referencia: 3405089



Datos técnicos

Rosca	M8
Diámetro interno	8,3 mm
Versión arandela de seguridad	ondulado