

Ficha Técnica

Suspensión central para bandeja portacables, ala 60 FT

Referencia: 6358752



Suspensión central para bandeja portacables con barra lateral enrollada en ala de 60 mm.

La suspensión central dispone de un manguito roscado giratorio M10. Al colocarlo, tener en cuenta la repartición uniforme de la carga (no colocar de un solo lado).

Los anchos 100, 150 y 200 mm tienen orificios de la base adicionales para poder atornillar con la base de bandeja la suspensión central si se utiliza para el mantenimiento de función según DIN 4102 parte 12.



St Acero

FT Galvanizado por inmersión en caliente

Datos maestros

Referencia	6358752
Tipo	MAH 60 100 FT
Denominación 1	Suspensión central
Denominación 2	para bandeja portacables
Fabricante	OBO
Dimensión	B100mm
Material	Acero
Superficie	Galvanizado por inmersión en caliente
Norma superficies	DIN EN ISO 1461
Unidad VK más pequeña	1
Cantidad	Pieza
Peso	18,5 kg
Unidad de peso	kg/100 u

Ficha Técnica

Suspensión central para bandeja portacables, ala 60 FT

Referencia: 6358752



Dimensiones

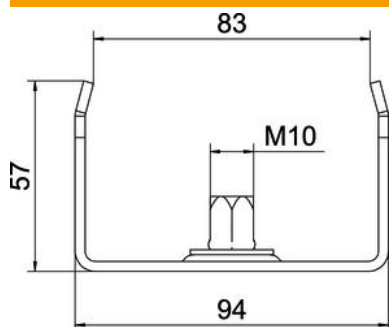

Longitud	40 mm
Ancho	100 mm
Ancho	4 in
Altura	57 mm
Medida B	94 mm
Medida b	84 mm
Medida B1	84 mm

Datos técnicos

Versión	Suspendido
F en kN	1,3 kN
Mantenimiento de función	no
Para ancho máx.	100 mm
Para ancho mín.	100
Apropiado para varilla roscada métrica	10
Apropiado para anchura de las bandejas	100 mm
Diámetro del agujero	10,5 mm
Ajustable	no