

# Ficha Técnica

## Tomillo con cabeza de gancho A4

Referencia: 1148170



Tomillo con cabeza de gancho para utilizar con perfiles MS4022



**A4** Acero inoxidable

**2B** Pulido, con tratamiento posterior

### Datos maestros

Referencia	1148170
Tipo	MS40HB M12x60 A4
Denominación 1	Tomillo con cabeza de gancho
Denominación 2	para perfiles MS4022
Fabricante	OBO
Dimensión	M12x60mm
Material	Acero inoxidable
Superficie	Pulido, con tratamiento posterior
Norma superficies	
Unidad VK más pequeña	25
Cantidad	Pieza
Peso	9,32 kg
Unidad de peso	kg/100 u

# Ficha Técnica

## Tomillo con cabeza de gancho A4

Referencia: 1148170



### Dimensiones

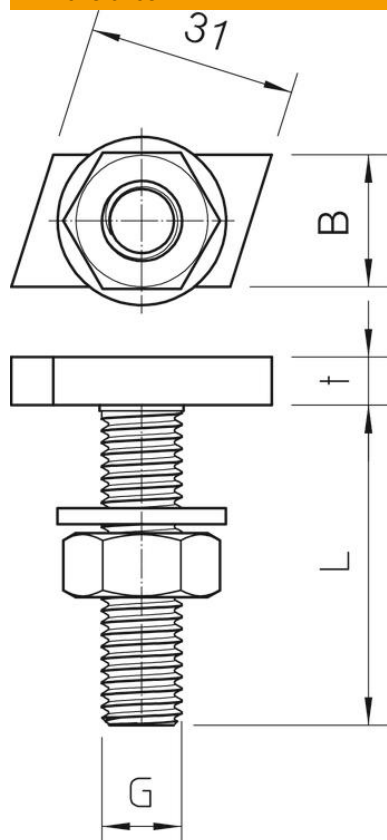

Longitud	35 mm
Ancho	14 mm
Altura	7,5 mm

### Datos técnicos

Par de giro	24 Nm
Apropiado para carril de montaje	sí
Rosca	M12x60mm
Rosca métrica	12