

Ficha Técnica

Tomillo de gancho con muelle A4

Referencia: 1148480



Tomillo de gancho con muelle para utilizar con perfiles MS4121 y MS4141



A4 Acero inoxidable

2B Pulido, con tratamiento posterior

Datos maestros

Referencia	1148480
Tipo	MS41HBF M8x60 A4
Denominación 1	Tomillo deslizante con muelle
Denominación 2	para perfiles MS4121/4141
Fabricante	OBO
Dimensión	M8x60mm
Material	Acero inoxidable
Superficie	Pulido, con tratamiento posterior
Norma superficies	
Unidad VK más pequeña	25
Cantidad	Pieza
Peso	5,95 kg
Unidad de peso	kg/100 u

Ficha Técnica

Tomillo de gancho con muelle A4

Referencia: 1148480



Dimensiones

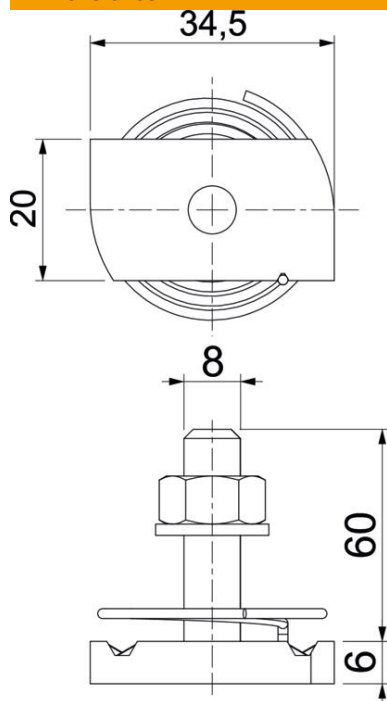

Longitud	34,5 mm
Ancho	20 mm
Altura	6 mm
Medida H	6 mm
Medida L	60 mm

Datos técnicos

Par de giro	6,2 Nm
Apropiado para carril de montaje	sí
Rosca	M 8 x 60
Arandela Ø	16 mm