

# Ficha Técnica

## Tomillo de gancho A4

Referencia: 1148430



Tomillo de gancho para utilizar con perfiles MS4121 y MS4141



CE

**A4** Acero inoxidable

**2B** Pulido, con tratamiento posterior

### Datos maestros

Referencia	1148430
Tipo	MS41HB M10x100A4
Denominación 1	Tomillo deslizante
Denominación 2	para perfiles MS4121/4141
Fabricante	OBO
Dimensión	M10x100mm
Material	Acero inoxidable
Superficie	Pulido, con tratamiento posterior
Norma superficies	
Unidad VK más pequeña	20
Cantidad	Pieza
Peso	11,65 kg
Unidad de peso	kg/100 u

# Ficha Técnica

## Tomillo de gancho A4

Referencia: 1148430



### Dimensiones

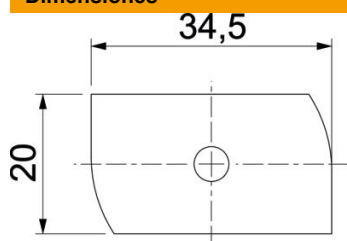

Longitud	34,5 mm
Ancho	20 mm
Altura	8 mm
Medida H	8 mm
Medida L	100 mm

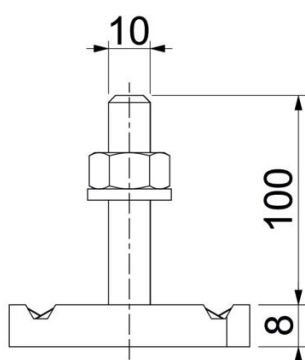

### Datos técnicos

Par de giro	9,9 Nm
Apropiado para carril de montaje	sí
Rosca	M 10 x 100
Arandela Ø	20 mm