

# Ficha Técnica

## Soporte de separación para montaje en el techo



Referencia: 7215494

Soporte de separación como ayuda de instalación en caso de montaje en el techo del canal de protección contra el fuego PYROLINE® Con D, tipo PLCD D061220 y tipo PLCD D091220. Montaje del soporte directamente en los tacos de fijación del canal de protección contra el fuego.



- St** Acero
- FS** galvanizado en banda

### Datos maestros

Referencia	7215494
Denominación 1	Soporte para techo
Denominación 2	para PLCD D061220/PLCD D091220
Fabricante	OBO
Dimensión	116x80x35
Material	Acero
Superficie	Galvanizado en banda
Norma superficies	DIN EN 10346
Unidad VK más pequeña	25
Cantidad	Pieza
Peso	22,8 kg
Unidad de peso	kg/100 u

# Ficha Técnica

## Soporte de separación para montaje en el techo

Referencia: 7215494



### Dimensiones

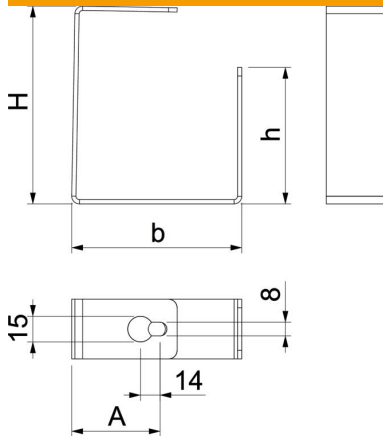

Medida A	50 mm
Medida B	100 mm
Medida b	60 mm
Medida h	80 mm
Medida H	116 mm

### Datos técnicos

Tipo de fijación	Atornillable
Anchura de canal interior	200 mm
Altura de canal interior	120 mm