

# Ficha Técnica

Tapa y marco para tubo, RKF, tamaño nominal 250-3, acero inoxidable

Referencia: 7409402



Tapa y marco con orificio para tubo, para UZD250-3. Apropriados para el montaje de mecanismos en pavimentos que precisan una limpieza en seco o con agua.

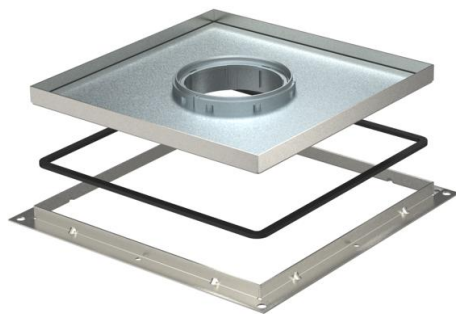

A2 Acero inoxidable

## Datos maestros

Referencia	7409402
Tipo	RKF3 V2 10
Denominación 1	Tapa y marco
Denominación 2	para tubo
Fabricante	OBO
Dimensión	283x283x10
Material	Acero inoxidable 1.4301
Unidad VK más pequeña	1
Cantidad	Pieza
Peso	383,2 kg
Unidad de peso	kg/100 u

# Ficha Técnica

Tapa y marco para tubo, RKF, tamaño nominal 250-3, acero inoxidable

Referencia: 7409402



## Dimensiones

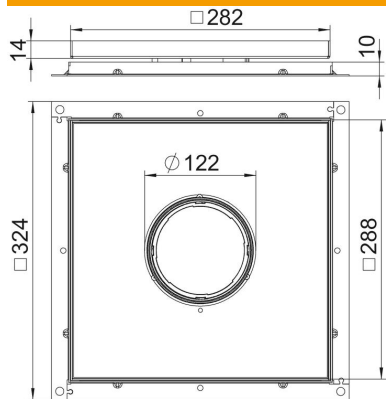

Medida A	324 mm
Medida B	288 mm
Medida C	282 mm
Medida h	10 mm

## Datos técnicos

Número de salidas de cable	1
Modelo de salida de cable	Tubo
Cuidados del suelo	húmedo
Apropiado para	Montaje en caja bajo suelo
Soportes para alojar cajas porta-mecanismos	no
Espesor del revestimiento del suelo	8 mm