

Ficha Técnica

Cruce 110 FS

Referencia: 7004648

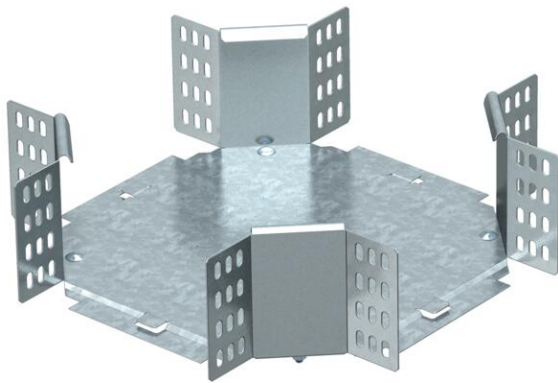

Cruce horizontal, para todos los tipos de bandejas portacables de ala 110 mm.
El accesorio no se suministra montado. Incluido el material de fijación.



St Acero

FS galvanizado en banda

Datos maestros

Referencia	7004648
Tipo	RK 110 FS
Denominación 1	Cruce
Denominación 2	horizontal, incluye uniones
Fabricante	OBO
Dimensión	110x100
Material	Acero
Superficie	Galvanizado en banda
Norma superficies	DIN EN 10346
Unidad VK más pequeña	1
Cantidad	Pieza
Peso	110 kg
Unidad de peso	kg/100 u

Ficha Técnica

Cruce 110 FS

Referencia: 7004648



Dimensiones

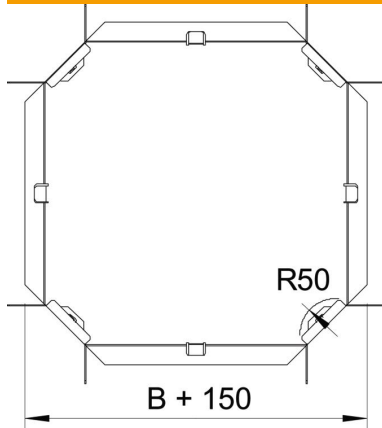

Ancho	100 mm
Ancho	4 in
Altura	110 mm
Altura	4 in
Medida B	100 mm
Medida R	50 mm

Datos técnicos

Pliegue (ángulo)	90°
Modelo de unión	conector suministrado
Mantenimiento de función	no
Espesor del material de la chapa	1 mm
Cambio de dirección	Horizontal
Acero inoxidable, barnizado	no
Tipo vano ancho	no
Tipo del conector del sistema portacables	Atornillado
Espesor	1,25 mm