

Ficha Técnica

Curva de tubo de acero inoxidable V4A, enchufable

Referencia: 2046765



Curva de 90° con manguitos moldeados para tubos de instalación eléctrica según EN 61386-1. Con pared interior sin rebabas.



A4 Acero inoxidable

2B Pulido, con tratamiento posterior

Datos maestros

Referencia	2046765
Tipo	SB50W A4
Denominación 1	Codo en acero inoxidable
Denominación 2	sin rosca
Fabricante	OBO
Dimensión	Ø50mm
Material	Acero inoxidable 1.4571
Superficie	Pulido, con tratamiento posterior
Norma superficies	
Unidad VK más pequeña	5
Cantidad	Pieza
Peso	79,5 kg
Unidad de peso	kg/100 u

Ficha Técnica

Curva de tubo de acero inoxidable V4A, enchufable



Referencia: 2046765

Dimensiones

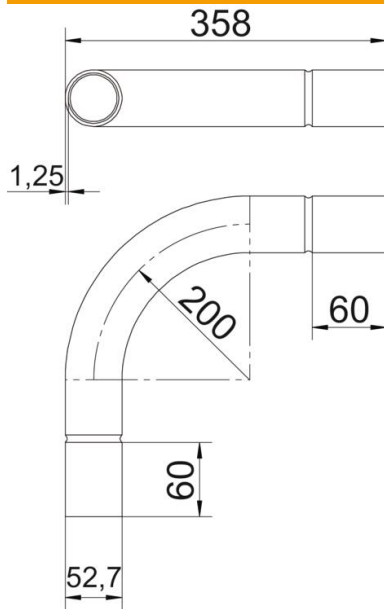

Medida A	60 mm
Medida B	358 mm
Medida D	52,7 mm
Medida d	50,2 mm
Medida l	50 mm
Medida m (mm)	M50
Medida R	200 mm
Medida t	1,25 mm

Datos técnicos

Versión	Clavija de enchufe
Flexible	no
Para diámetro de tubo nominal	50 mm
Libre de halógenos	no
Con abertura de inspección y tapa	no
Con manguito	sí
Superficie pulida	sí
Superficie pulida	no
Rango de temperatura máx.	400 °C
Rango de temperatura	-45 °C
Ángulo del codo	90 °
De dos partes	no