

Ficha Técnica

Escuadra TPSA

Referencia: 6364268



Escuadra para el montaje en los perfiles colgantes TPS o como escuadra de pared para la bandeja portacables con mantenimiento de función según la DIN 4102, parte 12.

- St** Acero
- FS** galvanizado en banda

Datos maestros

Referencia	6364268
Tipo	TPSA 295 FS
Denominación 1	Brazo de pared+perfil/perfilTP
Denominación 2	montaje en pared
Fabricante	OBO
Dimensión	B295mm
Material	Acero
Superficie	Galvanizado en banda
Norma superficies	DIN EN 10346
Unidad VK más pequeña	1
Cantidad	Pieza
Peso	52 kg
Unidad de peso	kg/100 u

Ficha Técnica

Escuadra TPSA

Referencia: 6364268



Dimensiones

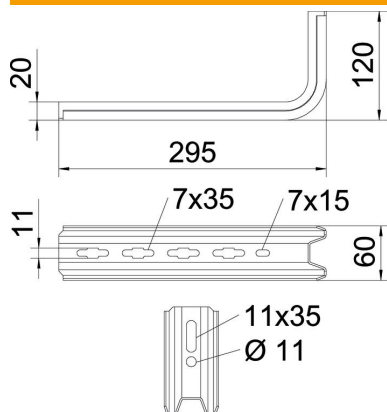

Longitud	295 mm
Ancho	60 mm
Altura	20 mm
Medida B	295 mm

Datos técnicos

Versión	Escuadra de pared/perfil
Mantenimiento de función	sí
Para ancho máx.	200 mm
Para ancho mín.	200
Acero inoxidable, barnizado	no