

Ficha Técnica

Peldaño WSK 40

Referencia: 6008046

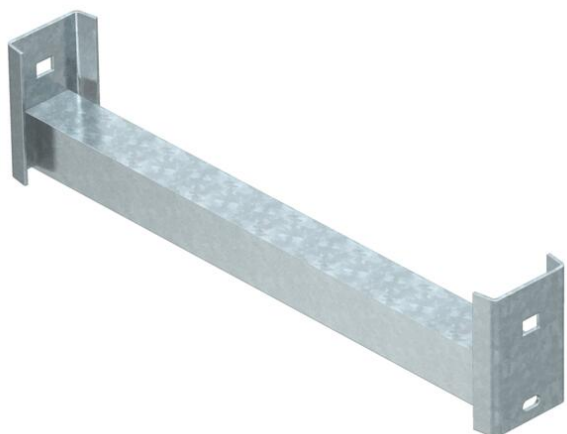

Peldaño de perfil en ángulo para la utilización en bandejas de escalera verticales para cargas pesadas y en perfil IS 8.
La carga máxima de los peldaños es de 250 kg.



St Acero

FT Galvanizado por inmersión en caliente

Datos maestros

Referencia	6008046
Tipo	WSK 40 40 FT
Denominación 1	Peldaño en ángulo
Denominación 2	para perfil IS 8
Fabricante	OBO
Dimensión	B354mm
Material	Acero
Superficie	Galvanizado por inmersión en caliente
Norma superficies	DIN EN ISO 1461
Unidad VK más pequeña	1
Cantidad	Pieza
Peso	122 kg
Unidad de peso	kg/100 u

Ficha Técnica

Peldaño WSK 40

Referencia: 6008046



Dimensiones

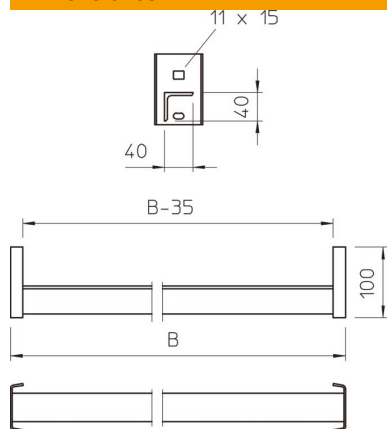

Dimensiones An x Al	40 x 40 mm
Longitud	354 mm
Ancho	354 mm
Altura	100 mm

Datos técnicos

Grosor del material	4 mm
---------------------	------