

Ficha Técnica

Peldaño WSK 40

Referencia: 6008070

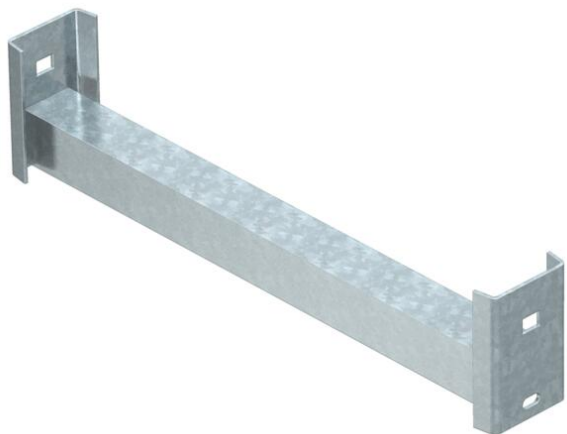

Peldaño de perfil en ángulo para la utilización en bandejas de escalera verticales para cargas pesadas y en perfil IS 8.
La carga máxima de los peldaños es de 250 kg.



St Acero

FT Galvanizado por inmersión en caliente

Datos maestros

Referencia	6008070
Tipo	WSK 40 70 FT
Denominación 1	Peldaño en ángulo
Denominación 2	para perfil IS 8
Fabricante	OBO
Dimensión	B654mm
Material	Acero
Superficie	Galvanizado por inmersión en caliente
Norma superficies	DIN EN ISO 1461
Unidad VK más pequeña	1
Cantidad	Pieza
Peso	197 kg
Unidad de peso	kg/100 u

Ficha Técnica

Peldaño WSK 40

Referencia: 6008070



Dimensiones

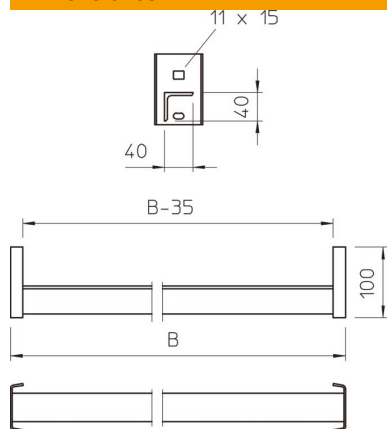

Dimensiones An x Al	40 x 40 mm
Longitud	654 mm
Ancho	654 mm
Altura	100 mm

Datos técnicos

Grosor del material	4 mm
---------------------	------